

GUIDE D'INSTALLATION DE PLANCHER DE BOIS FRANC

IMPORTANT!!! :

- ***Veillez lire les instructions d'installation et le programme de garantie avant l'installation. Les instructions d'installation doivent être suivies pour s'assurer que la garantie est valide. Ces documents sont disponibles au www.chidaca.com.***
- **Ne pas** enlever les sangles en plastique ou le plancher de bois franc de son emballage jusqu'au moment de l'installation.
- Si votre plancher est emballé dans un cellophane™ claire, enlevez l'emballage en cellophane™ pour permettre au plancher de bois franc de bien s'acclimater.
- Protégez le plancher de bois franc de la lumière directe et/ou du soleil durant l'entreposage. Enlevez l'emballage de protection une fois sur place, ce qui permet au plancher de bois franc de s'acclimater aux conditions d'humidité de votre maison.
- Permettez au plancher de bois franc de s'acclimater durant minimum 7 jours avant l'installation. Voir les détails ci-dessous dans la section RESPONSABILITÉ DU PROPRIÉTAIRE/INSTALLATEUR.

RESPONSABILITÉ DU PROPRIÉTAIRE / INSTALLATEUR :

- Il est de la seule responsabilité de l'acheteur / propriétaire / installateur / entrepreneur, avant l'installation, de vérifier et de confirmer que le plancher de bois franc a été acclimaté à l'environnement ambiant et a atteint un taux d'humidité relative qui est approprié et de vérifier que le plancher de bois franc sera stable après l'installation et ne sera pas sujet aux déformations. Pour tester le taux d'humidité relative du plancher de bois franc, l'utilisation d'un humidimètre est nécessaire (disponibles chez la plupart des détaillants de plancher et locations d'équipements). Il est à noter que dans certaines régions / climats (sec / humide ou aride) la période d'acclimatation peut prendre plus de 7 jours. En cas de doute, un délai supplémentaire est recommandé. Lors de l'installation de lames de plancher plus larges, 3 4/5 "(96mm) ou plus, un délai supplémentaire d'acclimatation est recommandé. Le test du taux d'humidité relative doit être réalisé sur plusieurs lames provenant de boîtes différentes afin de donner un résultat représentatif.
- Le plancher de bois franc est un produit naturel, donc chaque lame de plancher aura sa propre texture de grain, de couleur et d'irrégularités. Ce plancher de bois franc est fabriqué conformément aux normes standards de l'industrie, qui permettent des défauts naturels ou de fabrication n'excédant pas une tolérance de 5%.
- L'acheteur / propriétaire / installateur assume l'entière responsabilité de l'inspection finale de ce produit. L'inspection devrait être effectuée avant l'installation et inclure la couleur, la finition et le grade. ***Si le produit n'est pas acceptable, il ne doit pas être installé.*** Contactez immédiatement votre fournisseur pour assistance. Les lames que vous considérez non-acceptables devraient être mises de côté pour les coupes, utilisées pour les endroits moins visibles (garde-robes) ou laissées de côté. Toutes les lames installées seront réputées avoir été inspectées et satisfaisantes. Si le produit n'est pas acceptable, il ne doit pas être installé.

L'INSTALLATION IMPLIQUE L'ACCEPTATION DU PRODUIT

- Avant de commencer l'installation, l'acheteur / propriétaire / installateur de ce produit doit confirmer que la zone / environnement prévu pour l'installation est convenable pour le plancher de bois franc et que le sous-plancher atteint ou dépasse les normes de l'industrie et les recommandations. Le fabricant n'accepte aucune responsabilité pour les défauts et/ou les problèmes liés à l'environnement et/ou au sous-plancher qui ne respectent pas les conditions d'installation.
- L'acheteur / propriétaire / installateur doit prévoir un supplément de 5% de matériel pour les défauts, coupes et variation de classement. En cas de doute, la lame de plancher de bois franc ne doit pas être installée. Les lames avec des défauts évidents sont habituellement utilisées pour les endroits moins visibles tels que les garde-robes ou les endroits couverts par des meubles.
- L'utilisation d'une teinture, d'un bâton de mastic, d'un crayon à retoucher ou d'un bâton de remplissage pour corriger les défauts pendant l'installation devrait être acceptée comme étant une procédure normale.
- Si votre installation est pour une maison nouvellement construite, assurez-vous que toutes les fenêtres et les portes sont installées et que les murs et les sous-planchers sont complètement secs. L'installation du plancher de bois franc doit être une des dernières étapes d'un projet de construction.
- Si vous envisagez d'installer le plancher de bois franc sur un sol en béton, suivez les étapes décrites dans la section INSTALLATION SUR UN SOUS-PLANCHER EN BÉTON.

OUTILS ET ACCESSOIRES POUR L'INSTALLATION :

NOTE : Pour une installation réussie, il est très important que vous utilisiez la bonne fixation tels que : les clous, agrafes, crampons et/ou adaptateurs. L'utilisation de mauvaises fixations, équipements et/ou la pression d'air peut causer des dommages importants au produit et rendra toutes garanties nulles et non-applicables. Le fabricant de ce plancher de bois franc n'est pas responsable des dommages résultant de l'usage de mauvais outils et/ou d'un mauvais usage d'outils. Avant de commencer l'installation, assurez-vous d'avoir tous les outils, équipements et accessoires nécessaires, incluant :

- Aspirateur ou balai et porte-poussière
- Craie et cordeau
- Scie à main
- Scie circulaire, scie sauteuse ou scie à onglets
- Marteau
- Chasse-clou ou poinçon
- Perceuse électrique et mèche de 1/16" (1.5mm)
- Lunettes de protection et gants, ainsi que d'autres équipements de sécurité si nécessaire
- Nettoyant pour plancher de bois franc
- Mastic semblable au plancher
- Humidimètre pour le bois et/ou le béton
- Clous 7D ou 8D
- Clouer pneumatique ou agrafeuse pneumatique avec clous d'au moins :
 - 1 1/2" (40mm) pour un plancher de 5/8" d'épaisseur
 - 2" (5cm) pour un plancher de 3/4" d'épaisseur

RECOMMANDATIONS GÉNÉRALES AVANT L'INSTALLATION :

- Tous les "travaux humides" tels que : le béton (au moins 60 jours), les joints, le plâtre et la maçonnerie doivent être complétés et secs. Il est également recommandé que les travaux de peinture et de papier peint soient complétés et secs.
- Lors de la peinture des plinthes après l'installation du plancher de bois franc, utiliser du ruban et du papier pour éviter que la peinture ne tombe sur le plancher. ENLEVEZ le ruban dès que la peinture est sèche. Lors de travaux futurs de peinture l'utilisation de toiles protectrices est fortement recommandée.
- L'installation du plancher de bois franc est généralement recommandée pour les zones au-dessus du sol. Pour l'installation au sous-sol, voir la section INSTALLATION SUR UN SOUS-PLANCHER EN BÉTON.
- Si le plancher est installé sur une « demi-cave », veuillez vous assurer que l'endroit est bien aéré pour contrôler l'humidité.
- Le système de chauffage et de climatisation devrait être installé et en fonctionnement depuis plus de 14 jours avant l'installation. La température ambiante devrait être entre 16 °C et 27 °C (60 °F et 80 °F).
- Le taux d'humidité relative doit être maintenu entre 40% et 55% pour un minimum de 5 jours avant et pendant l'installation et tout au long de l'année après l'installation. L'installation d'un (dés)humidificateur peut être nécessaire.
- Le sous-plancher doit être solide et sec. Le test d'humidité à l'aide d'un humidimètre ne doit pas dépasser 12% et ne doit pas dépasser 4% du niveau d'humidité du bois installé (exemple : si le taux d'humidité des lames de plancher est de 8%, le taux d'humidité du sous-plancher ne doit pas dépasser 12%). Le sous-plancher doit être plat et exempt de têtes de clou et d'autres irrégularités à la surface.
- Pour un plancher plus silencieux et plus chaud, l'installation d'une membrane acoustique/barrière d'humidité est recommandée. Cela minimise le transfert de sons et aide à garder le plancher plus chaud grâce à des propriétés isolantes. De plus, si le plancher est installé au sous-sol, une membrane acoustique/barrière d'humidité peut aider à protéger le plancher de bois franc contre les effets dommageables de l'humidité.

ENTREPOSAGE ET MANUTENTION DU PLANCHER DE BOIS FRANC :

- Avant l'installation, entreposez le plancher dans le même environnement (température et humidité) que celui de la zone d'installation. Si cela n'est pas possible, entreposez le plancher à l'intérieur, dans un lieu chaud et sec, loin de toutes sources d'humidité ou de variations de température. Entreposez le plancher de bois franc à plat.
- Afin d'optimiser l'acclimatation du plancher lors de l'entreposage, chaque boîte devrait avoir un espace d'aération entre elles pour permettre la circulation adéquate d'air. Pour faciliter ce processus, empilez les cartons de la

manière d'un damier, en alternant chaque couche de cartons de 90° et en laissant quelques centimètres entre chaque boîte. Élevez légèrement la rangée du bas car elle ne doit pas toucher directement le sol.

- Ne pas entreposer le plancher de bois franc à l'extérieur, dans des endroits humides ou directement sur le ciment au sous-sol. Lorsque le plancher est entreposé sur le béton, il faut laisser un minimum de 4" (10 cm) d'espace entre le béton et plancher de bois franc. Le béton doit être fini depuis au moins 60 jours.
- Déplacez le plancher de bois franc avec soin pour éviter d'endommager le matériel et causer des lésions corporelles.

RENSEIGNEMENTS GÉNÉRAUX AVANT L'INSTALLATION :

- Grincements : Il est important de vérifier le sous-plancher à la recherche de sons incongrus (« squeaks ») et de les réparer. Il est à noter que le plancher de bois franc installé mécaniquement peut produire des grincements causés par des mouvements au niveau de la structure. Les sons incongrus peuvent aussi apparaître dû aux variations de l'environnement ambiant d'une saison à une autre. L'application assidue des instructions fournies peut aider à réduire le risque de sons incongrus. Cependant, le plancher de bois franc n'est couvert par aucune garantie en ce qui a trait aux grincements et sons incongrus.
- Utilisez un bloc à frapper pour donner des coups plus facilement à la plaque et réduire le risque de dommages. (Voir figure #1)
- Machines d'installation pneumatiques : la sécurité devrait toujours être votre priorité lors de l'utilisation de machines pneumatiques. Assurez-vous que toutes les personnes autorisées à utiliser l'équipement sont familières avec celui-ci et les règles de sécurité.
- Une pression d'air adéquate est la clé du succès de l'installation. Une trop faible pression résultera de clous insuffisamment enfoncés, de lames mal fixées, de dommages aux lames adjacentes et de la difficulté à bien serrer les joints. Une trop haute pression résultera de clous trop enfoncés, de dommages aux languettes et de lames lâches qui grincent.
- Le système de clouage pneumatique doit avoir un réglage pour permettre d'ajuster la pression optimale pour la profondeur du clouage. Réglez la pression initiale à 75 psi et l'ajuster pour obtenir la profondeur nécessaire. (Voir figure #2)
- *Lisez et suivez les instructions du fabricant concernant le réglage et le fonctionnement de l'agrafeuse ou du cloueur pneumatique.*

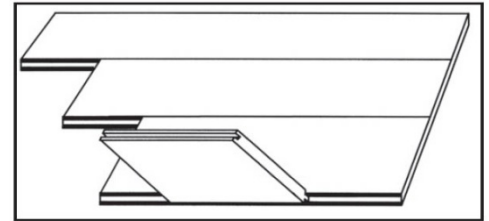

Figure #1

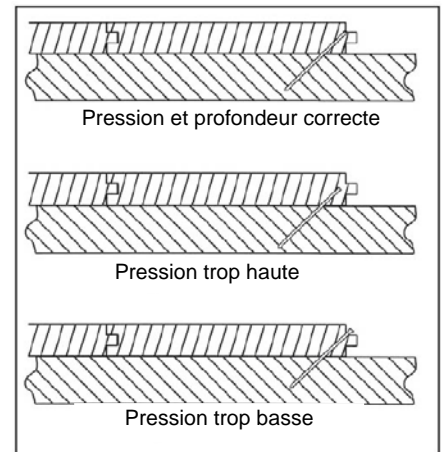

Figure #2

PRÉPARATION DU SOUS-PLANCHER :

- Propre: Il est extrêmement important de bien balayer et nettoyer le sous-plancher immédiatement avant l'installation pour s'assurer qu'il n'y a pas de sable ou des débris qui peuvent déranger l'installation du plancher de bois franc.
- Lisse: Une installation réussie nécessite une surface lisse. La tête des fixations (clous et vis) doit être bien posée. Sablez toutes autres irrégularités, ainsi que de légères dénivellations entre les pièces.
- Barrière d'humidité: l'installation d'une couche chevauchée de pare-vapeur en polyéthylène d'au moins 6 mil ou de papier de goudron de 15lb crée une barrière d'humidité qui aide à réduire les déformations du plancher causées par les changements de taux d'humidité. Cela est particulièrement important pour le plancher installé au sous-sol et au demi-cave. Le papier de goudron doit être chevauché à 50% pour créer une double épaisseur. L'installation du papier de goudron offre aussi une meilleure insonorisation.
- Certaines membranes isolante/barrière d'humidité disponibles sur le marché offrent une meilleure barrière d'humidité (ex. : Iso-Flex™).

EXIGENCES DU SOUS-PLANCHER :

- Avant de commencer l'installation, assurez-vous que le sous-plancher atteint ou dépasse un des types de sous-plancher mentionnés ci-dessous. Sinon, installez une couche supplémentaire de contre-plaqué comme indiqué dans cette section.
- Sous-plancher recommandé:
 - contreplaqué de qualité APA ou CDX de 3/4" (19mm)

- Sous-plancher acceptable:
 - OSB de 3/4 "(19mm) qualifié PS2 (installer le côté scellé vers le bas)
 - contreplaqué de qualité CDX de 5/8" (16mm)
 - sous-plancher en bois T&G
 - revêtement de plancher en bois franc existant
- **Ne pas** installer le plancher de bois franc sur les matériels suivants : panneaux particule/gaufré/pressé/en fibre. **Ne pas** installer le plancher de bois franc sur les systèmes de chauffage rayonnant.
- Installation d'un nouveau sous-plancher : Si vous installez un nouveau sous-plancher, le contreplaqué de qualité APA ou CDX de 3/4" (19mm) est recommandé. Installez le sous-plancher perpendiculairement aux solives et décalant les joints d'une rangée à une autre. Un contreplaqué de 3/4" est acceptable pour les solives de 16" et 19.2". Pour les solives dépassant 19.2" de centre, un sous-plancher de minimum 1 1/8" est recommandé. Clouez ou vissez le sous-plancher à tous les 6" (15mm) le long les solives pour éviter les grincements et les déformations du sous-plancher.
- Vérifiez le taux d'humidité du sous-plancher : Avant d'installer le plancher de bois franc, il faut s'assurer que le taux d'humidité relatif du sous-plancher n'excède pas 12% à l'aide d'un humidimètre. Le test du taux d'humidité relatif devrait être fait sur plusieurs zones d'une chambre. Si le taux d'humidité relatif est trop élevé, assurez-vous que les systèmes de chauffage et/ou de climatisation sont opérationnels et attendez quelques jours pour refaire le test. La différence entre le taux d'humidité relatif du sous-plancher et du plancher de bois franc ne devrait pas dépasser 4%.
- Installation sur un plancher de bois franc existant : Si l'installation est faite sur un plancher en bois franc existant, il est recommandé d'installer le nouveau plancher de bois franc perpendiculairement à l'ancien plancher en bois franc. Si vous choisissez d'installer le nouveau plancher de bois franc dans le même sens que le plancher en bois franc existant, il est recommandé d'installer une couche de contreplaqué de 1/4" (6mm) au-dessus de l'ancien plancher afin de le stabiliser.
- Installation sur vinyle ou linoléum existant : Vous pouvez installer le plancher de bois franc directement sur un revêtement en vinyle ou en linoléum dans la mesure où les tuiles sont lisses et pas plus d'une couche d'épaisseur. Il faut aussi s'assurer que le sous-plancher respecte les conditions mentionnées auparavant.
- Panneaux de sous-finition : Si vous utilisez des panneaux de sous-finition, ils doivent être espacés de 1/8" (3mm) entre eux. Dans le cas contraire, utilisez une scie circulaire réglée à la même profondeur que les panneaux et coupez un espace tout au long des panneaux.

PRÉPARATION DES MURS ET DES PORTES :

- Enlevez les moulures, les plinthes et les quarts-de-rond. Identifiez-les à l'endos pour faciliter la réinstallation. Enlevez les seuils de porte. Ils peuvent être ou ne pas être réinstallés.
- Lors de l'installation du plancher autour de l'encadrement de la porte, il est plus facile de scier le bas de l'encadrement afin de pouvoir glisser la lame de plancher en dessous. Pour faire une coupe droite, posez une scie à plat sur une lame de plancher comme guide. (Voir figure #3)

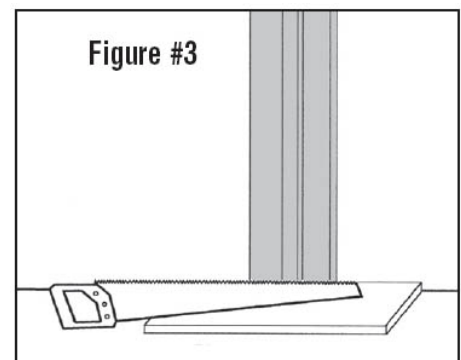

ESCALIERS :

Si vous n'avez pas de marches d'escalier de bois franc, des nez de marche correspondant au plancher installé doit être utilisés pour former l'escalier. Clouez les nez de marche solidement en place et installez les lames de plancher par la suite. Vérifiez l'épaisseur de votre plancher et du nez de marche. Si elles varient légèrement en épaisseur, modifiez le nez de marche pour qu'il soit bien ajusté. (Voir figure #4)

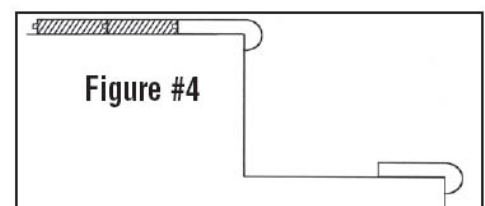

INSTALLATION SUR UN SOUS-PLANCHER EN BÉTON :

Le plancher de bois franc peut être installé sur un sous-plancher en béton suite à une préparation adéquate et des vérifications comme suit :

- Il est important d'installer une membrane isolante/coupe-humidité pour les installations sur un sous-plancher en béton, en particulier dans les sous-sols ou autres zones à humidité élevée. Suivez les instructions d'installation fournies avec la membrane.
- Le niveau d'humidité : Il est important que la zone où vous désirez installer le plancher de bois franc soit sèche tout au long de l'année. Il est à noter qu'une zone considérée « sèche » maintenant peut devenir « humide » à un autre moment de l'année. Il n'est pas recommandé d'installer le plancher de bois franc dans une zone où il y a déjà

eu des inondations ou affichant un taux d'humidité extrêmes élevé. Il est recommandé que le sous-sol soit muni d'une pompe de puisard en bon état.

- Le taux d'humidité : Le taux d'humidité du sous-plancher en béton ne doit pas dépasser 5%. Pour tester le taux d'humidité, utilisez une des méthodes suivantes :
 - Utilisez un « humidimètre électronique pour béton » de marque Tramex™
 - Effectuez un test au chlorure de calcium selon les instructions du fabricant. La limite maximale acceptable pour les émissions est de 3lb/1000 pi.ca.
 - Utilisez une phénolphthaléine 3% dans une solution d'alcool anhydre comme suit : à différents endroits, « percez » le béton à une profondeur minimale de 3/8 "(10mm), appliquez 3 à 5 gouttes de la solution dans les fentes. Si la solution ne change pas de couleur, le sol est suffisamment sec au moment du test. Si la solution change de couleur, des tests supplémentaires sont nécessaires. Il est recommandé de consulter un expert en inspection de bâtiment.
- Installation d'un système limitant l'humidité: Peu importe le taux d'humidité présent, toutes les installations sur un sous-plancher en béton doivent avoir une membrane contre l'humidité ou au minimum un pare-vapeur en polyéthylène d'au moins 6 mil placé sous la surface de clouage. Chevauchez les joints d'au moins 12" (30cm). Plusieurs épaisseurs de papier de goudron chevauché d'au moins 6" (15cm) peuvent aussi être utilisées comme barrière d'humidité.
- Nouvelle construction : Pour les nouvelles constructions, une couche en polyéthylène d'au moins 6 mil doit être installée entre le béton fraîchement coulé et le sol et/ou la pierre concassée sous celui-ci.
- Pour de plus amples renseignements sur les précautions à prendre, les questions/problèmes sur le taux d'humidité ou autres questions/problèmes d'installation, consultez une compagnie offrant des services en inspection de bâtiment.

Installation de la surface de clouage :

Il y a 2 types de surface de clouage pour le sous-plancher : « fixe » et « flottante ». Toutes les deux peuvent être utilisées avec succès. Leur installation est comme suit :

A) Surface de clouage fixe :

1. Balayez le sol pour qu'il soit bien propre et vérifiez les irrégularités de la surface. Les irrégularités doivent être rendues lisses avec une meule abrasive.
2. Installez une des barrières d'humidité suivantes : une membrane isolante, un pare-vapeur en polyéthylène d'au moins 6 mil ou plusieurs couches de papier de goudron.
3. Installez un contre-plaqué de minimum 3/4 "(19mm) directement sur le béton, en laissant une espace de 1/2" (12mm) autour des murs, des poteaux et des objets verticaux. Une espace de 1/8" (3 mm) doit être laissée entre chaque planche de contre-plaqué.
4. Pour fixer le contre-plaqué au béton, utilisez soit un système de fixation pneumatique ou balistique (Ramset™ ou similaire). Les fixations (clous) ne doivent pas être espacées de plus de 12" (30cm) entre eux. **Ne fixez pas** de clous à moins de 2" (5cm) des bords du contre-plaqué. Utilisez des fixations de 1 1/2 "(40 mm) de long. **N'ESSAYEZ PAS DE FIXER LE CONTRE-PLAQUÉ À LA MAIN AVEC DES CLOUS POUR LE BÉTON, CAR ILS NE TIENDONT PAS CORRECTEMENT.**
5. Installez une nouvelle barrière d'humidité sur la surface de clouage du sous-plancher comme au point 2 et commencez l'installation du plancher de bois franc.

B) Surface de clouage flottante :

1. Balayez le sol pour qu'il soit bien propre et vérifiez les irrégularités de la surface. Les irrégularités doivent être rendues lisses avec une meule abrasive.
2. Installez une barrière d'humidité comme noté dans la section précédente.
3. Installez un contre-plaqué de minimum 3/8 "(10mm) directement sur le béton, en laissant une espace de 1/2" (12mm) autour des murs, des poteaux et des objets verticaux. Une espace de 1/8" (3 mm) doit être laissée entre chaque planche de contre-plaqué. Installez un second couche de contre-plaqué de minimum 3/8 "(10mm) directement sur la première couche en sens contraire (à 90°), avec les joints décalés de 24" de sorte que les joints des deux couches ne se chevauchent pas.
4. Clouez, agrafez ou vissez les 2 couches de contre-plaqué à l'aide de fixations qui ne pénétreront pas le bas de la couche inférieure de contre-plaqué. Les fixations ne doivent pas être espacées de plus de 8" (20 cm) d'intervalle. En plus des fixations, l'utilisation d'un adhésif entre les couches est recommandée. Consultez votre spécialiste en quincaillerie pour le bon adhésif.
5. Installez une nouvelle barrière d'humidité sur la surface de clouage du sous-plancher comme au point 2 et

commencez l'installation du plancher de bois franc.

INSTALLATION DU PLANCHER DE BOIS FRANC :

Conseils généraux :

1. Pour assurer une bonne répartition des tons de couleur et de la texture du grain, triez les lames de plancher de bois franc par minimum de 4 boîtes à la fois. Les lames affichant des défauts apparents, d'extrêmes variations de couleur ou de la texture du grain devraient être mises de côté pour fin de coupe et installées dans des endroits moins visibles (garde-robe).
2. Pour une grande chambre, le sous-sol ou dans un climat propice à un taux d'humidité élevé, l'utilisation de cales séparatrice est recommandée à toutes les 8 – 16 rangées. Cette précaution peut être nécessaire afin de réduire le risque d'expansion du plancher. Insérez des fines rondelles de 1/3" (0.8mm) entre les lames à la profondeur de la languette sur toute la rangée. Enlevez les rondelles après l'installation.
3. Assurez-vous d'une installation illustrant un agréable mélange aléatoire des différentes longueurs de lames. Faites particulièrement attention de ne pas avoir de joints alignés. Pour optimiser l'apparence, les joints doivent être espacés de minimum de 6" (15cm). (Voir figure #5)
4. Dans toutes les étapes, il est recommandé que les clous soient fixés à au moins 2" (5cm) des bouts des lames pour minimiser les dommages.
5. Si vous utilisez un clouer ou une agrafeuse pneumatique, utilisez des clous de 1 1/2" ou 2", selon l'épaisseur du plancher.

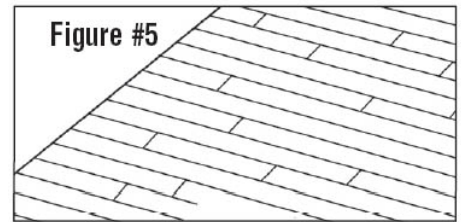

ÉTAPE 1 – TRACER LA LIGNE DE DÉPART POUR LA PREMIÈRE RANGÉE :

1. Si vous pensez qu'une barrière d'humidité est nécessaire, installez-la maintenant, comme indiqué plus tôt.
2. Dans la plupart des cas, l'installation du plancher de bois franc parallèlement au mur le plus long donne le meilleur effet. Il est toutefois important de se rappeler que le plancher doit être installé perpendiculairement aux solives, à moins que vous ayez ajouté un sous-plancher supplémentaire pour renforcer ce dernier et réduire l'affaissement.
3. Configurez la ligne de départ pour la première rangée comme suit : mesurez la largeur de la lame de plancher, ajoutez de 1/2 " à 3/4" (12-19mm) à cette largeur. En utilisant cette mesure, faites clairement une marque sur le sol à chaque extrémité du mur, laissant un espace de quelques pouces du coin (où le mur est droit). En utilisant un cordeau, tracez soigneusement une ligne entre ces deux points. Inspectez la ligne afin de vérifier qu'elle ne touche pas le mur sans être trop loin de sorte que lors de l'installation des plinthes et quarts de rond, le bord de la première rangée est couvert. Si nécessaire, effacez la ligne et tracez en une nouvelle conforme à la description. (Voir figure #6)

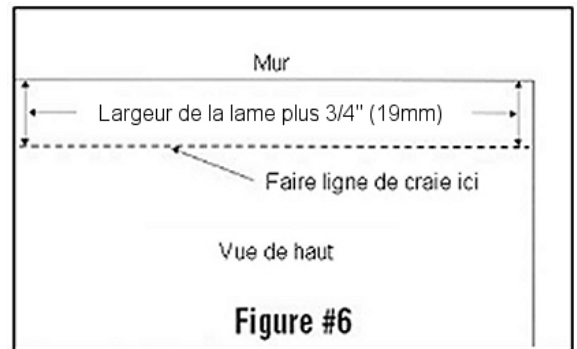

ÉTAPE 2 – INSTALLATION DES PREMIÈRES RANGÉES (DE MUR À MUR) :

1. Il est important d'utiliser les lames les plus longues et les plus droites pour la première rangée et les lames de longueur moyenne à longue pour la deuxième rangée. Ceci permet une installation droite et efficace. Installez ces 2 premières rangées comme à la figure #7.
2. Lors de l'installation de la première rangée, notez que le côté de la rainure doit faire face le mur.
3. À partir de 2" (5cm) du bout de la lame et 1/2 "(12mm) de la bordure du côté rainure, percez des trous de 1/16 " à tous les 6" (15cm), à 45 degrés vers le bas du mur. (Voir figure #7)
4. Alignez la première rangée, côté languette, le long de la ligne de craie. En utilisant des clous 7D ou 8D, clouez la première rangée à l'aide des trous déjà percés. Enfoncez les clous à l'aide d'un poinçon. Ensuite, clouez à travers la languette des lames de la première

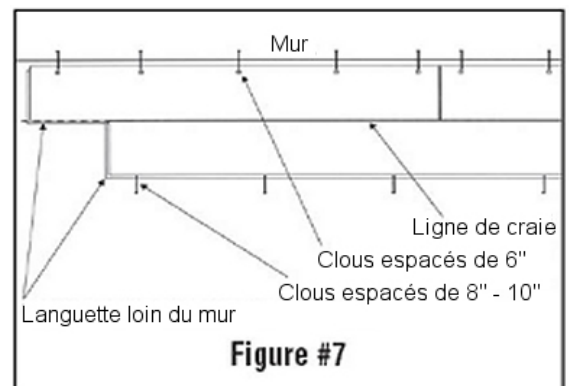

rangée en utilisant des clous 7D ou 8D. Les clous doivent être espacés de 8" (20cm). Utilisez un poinçon pour enfoncer le dernier 1/4" pour éviter d'endommager le bord des lames. Les clous doivent être bien enfoncés pour permettre un bon ajustement avec la prochaine rangée. (Voir figure #7)

5. Clouez les quelques prochaines rangées comme au point 4 jusqu'à ce que vous soyez assez loin du mur pour utiliser un clouer/agrafeuse pneumatique.
6. N'oubliez pas d'alterner les longueurs de manière à ce que le bout des lames soit espacé d'au moins 6" (15cm). Ne pas clouer à moins de 2" (5cm) de l'extrémité des lames pour minimiser le risque de dommage.

Note: La première rangée peut être clouée à l'aide d'un clouer/agrafeuse pneumatique s'il y a assez d'espace. Utilisez des clous de 1 1/2" ou 2", selon l'épaisseur du plancher.

ÉTAPE 3 – INSTALLATION DES PREMIÈRES RANGÉES (DU CENTRE AU MUR) :

1. Repérez l'axe central de la chambre et faites une ligne à l'aide d'un cordeau et d'une craie.
2. Installez temporairement une « ligne guide » en plancher de bois franc (ou autre matériel) tout le long de l'axe.
3. Installer un minimum de 4 longueurs de plancher de bois franc le long de la « ligne guide ».
4. Retirez la « ligne guide » et d'installez un « slip tongue » (double-languette) dans la rainure. Percez et clouez le « slip tongue » en place pour fixer le côté centre de la première rangée. Continuez l'installation des deux côtés du centre de la pièce.

ÉTAPE 4 – PLANIFICATION DU PLANCHER :

1. À partir de 6" (15cm) de la première rangée, placez (ne pas clouer) environ 80% de la superficie à être installée. Il est important de choisir et de mélanger les lames à ce stade, de sorte que les extrémités des lames soient espacées d'au moins 6" (15cm) dans leur position. Mettez de côté les lames avec des défauts (naturels ou manufacturiers); celles-ci seront utilisées pour le début et la fin de l'installation comme expliqué au point 3 de la présente étape.
2. Lors de la coupe de la dernière lame pour chaque rangée, laissez un espace de 1/2 "(12mm) entre la lame et le mur pour expansion future. Le reste de la lame devrait être utilisé pour débiter la rangée suivante.
3. Il est préférable d'utiliser des lames affichant des défauts pour commencer et finir l'installation, car ils peuvent être coupés. Cela optimise la qualité du plancher de bois franc installé et minimise les pertes.

ÉTAPE 5 – INSTALLATION DU PLANCHER DE BOIS FRANC :

1. Avant d'utiliser tout clouer/agrafeuse pneumatique, l'équipement doit être correctement réglé quant aux paramètres d'impact et de pression d'air. Essayez l'équipement sur une lame (avec défauts) pour fin d'inspection et de corrections/ajustements jusqu'à ce qu'il fonctionne correctement. Si vous n'êtes pas familier avec cet appareil, c'est l'occasion de vous familiariser avec sa bonne utilisation. Lorsque tous les paramètres sont corrects et que vous vous êtes familiarisé avec l'utilisation de l'appareil, jetez la lame d'essai afin d'éviter son installation accidentelle.
2. Installez plusieurs rangées en vous déplaçant dans la chambre, sécurisez chaque lame avec un minimum de 2 clous, espacés d'environ 8" (20cm) d'intervalle. Lors de l'insertion de chaque lame pour la clouer, assurez-vous qu'elle est entièrement insérée dans le bord des lames aux extrémités et de tout sont long dans la lame adjacente afin d'éliminer les fentes. Ne jamais frapper directement une lame pour l'ajuster. Si nécessaire, utilisez une lame inutile (avec défauts) et un marteau pour mettre la lame en place, comme le montre la figure #1.
3. Il ne sera pas possible d'utiliser un clouer/agrafeuse pneumatique pour fixer les 2 dernières rangées. Installez ces dernières rangées en utilisant la même méthode que celle décrite à l'étape 2 sur le côté languette des lames.
4. Coupez les lames de la dernière rangée pour qu'elles puissent être insérées en laissant un espace de 1/2" à 3/4" (12 – 19mm) le long du mur pour expansion future. La dernière rangée devrait être percée et clouée à 1/2" (12 mm) de la bordure comme indiqué à l'étape 2.
5. Si la dernière ligne (lorsque coupée) est inférieure à 1" (25mm) de largeur, il est recommandé qu'elle soit collée à la lame précédente avant d'être installée. Installez ces lames collées comme une seule lame, en les clouant en place comme s'il s'agit d'une seule lame.

DÉTAILS DE FINITION :

Après avoir terminé l'installation du plancher, il se peut que vous ayez besoin d'effectuer certaines des tâches suivantes :

- Nettoyage générale : Il est recommandé de balayer et vider la zone des débris immédiatement après l'installation. Un second nettoyage avec un produit pour plancher de bois franc est également recommandé.

- Les plinthes et les quarts de rond : remplacez ou installez de nouvelles plinthes et quarts de rond dans toute la zone. Si les plinthes et les quarts de rond exigent une finition, il est préférable d'effectuer le travail dans une zone séparée afin d'éviter de répandre les produits sur le plancher. Les plinthes doivent être clouées dans le mur et les quarts de rond dans les plinthes. Ne clouer aucun d'eux dans le plancher de bois franc.
- Pièces de transition : Si vous avez enlevé des pièces de transition et n'avez pas recouvert leur emplacement avec le plancher de bois franc, réinstallez-les immédiatement. Ceux-ci incluent : réducteurs, moulures en T et seuils. Vous pouvez remplacer les anciennes pièces avec des nouvelles correspondant au plancher de bois franc. L'information générale sur l'utilisation des pièces de transition est comme suit :
 - Plinthe : varie de 4" à 8" de haut et de 1/2" à 3/4" d'épaisseur, utilisée sur les murs le long du plancher, percée et clouée directement au mur, habituellement correspond au couleur du plancher.
 - Quart de rond : utilisez soit du 1/2" x 3/4" ou 3/4" x 3/4", utilisé à la base de plinthes, percé et cloué directement aux plinthes, habituellement correspond au couleur des plinthes.
 - Combinaison « base & shoe » : cette combinaison de moulure est utilisée pour couvrir le joint de dilatation entre le plancher et le mur, percée et clouée directement au mur.
 - Seuil : c'est une pièce en coin utilisée entre 2 planchers de hauteurs différentes. À utiliser devant les portes, cheminées, cloisons, les différents types de revêtement de plancher pour réduire en douceur la différence d'hauteur. Coupez à la largeur nécessaire, percez et clouez directement au sous-plancher. **IMPORTANT** : toujours laisser un espace minimum de 1/2" (12mm) pour l'expansion.
 - Réducteur : un peu comme un seuil, cette pièce de forme elliptique est utilisée lorsque la différence d'hauteur est mineure. Fixez à l'aide d'adhésif, de ruban adhésif 2 faces ou percez et clouez directement au sous-plancher.
 - Moulure en T : une moulure en T est utilisée comme une pièce de transition ou pour fournir des espaces d'expansion entre les différentes zones de plancher. Laissez de l'espace d'expansion des deux côtés, percez et clouez directement au sous-plancher.
- Meubles et appareils : Si vous déplacez des meubles et appareils ménagers sur le plancher de bois franc, couvrez tous les pieds et les points de contact avec des coussins protecteurs auto-adhésifs afin de protéger le plancher. Déplacez les meubles et appareils en les soulevant légèrement du sol. Ne pas les faire glisser sur le plancher. Les coussins protecteurs doivent être remplacés périodiquement, car l'usure et l'accumulation de saleté de peut endommager le plancher.

Félicitations pour la réussite de l'installation du plancher de bois franc! Nous vous souhaitons de nombreuses années de plaisir et nous vous remercions sincèrement d'avoir choisi ce plancher de bois franc.

SOINS ET ENTRETIEN GÉNÉRAL DU PLANCHER DE BOIS FRANC :

Le plancher de bois franc est facile d'entretien et nécessite un minimum d'efforts à entretenir. Nous vous recommandons de suivre ces procédures d'entretien périodiques pour des résultats optimaux :

- Passez l'aspirateur et nettoyez régulièrement le plancher de bois franc peut l'aider à garder sa beauté et son fini. Portez plus d'attention aux zones très achalandées et à proximité des entrées. Il y a beaucoup de bons produits de nettoyage pour le bois disponibles en magasin.
- Installez de petits tapis aux entrées extérieures et de garage pour retenir la saleté et les débris. Nettoyez ces tapis régulièrement. Ne laissez pas les tapis sur le plancher de bois franc de façon permanente.
- Ne jamais utiliser d'eau ou de serpillière humide pour nettoyer le plancher de bois franc ou de produits de polissage qui requièrent de l'eau (une polisseuse). L'eau sur le plancher doit être immédiatement nettoyée avec un chiffon doux et sec ou un essuie-tout.
- Ne jamais utiliser de produits de nettoyage domestique ou de détergents à l'huile, car ils peuvent endommager le plancher et laisser une pellicule grasseuse, ce qui rend le plancher glissant et difficile à nettoyer. L'utilisation de ces produits annulera la garantie sur le plancher.
- Les accidents d'urine (jeune enfants et animaux de compagnie) doivent être immédiatement nettoyés sans délai en raison du risque de décoloration (propriété de l'urine). Ne pas garder les boîtes de litière près du plancher de bois franc.
- Nettoyez les dégâts tout de suite pour les empêcher qu'ils s'infiltrent dans les fentes et ne salissent le plancher. Les petits dégâts doivent être nettoyés avec un chiffon légèrement humide (qui ne laisse pas de gouttes d'eau sur la surface) et avec une petite quantité de savon à vaisselle.
- Si vous avez un animal domestique, en particulier les grands chiens, leurs ongles peuvent égratigner le sol. Faites leur toilettage sur une base régulière.
- Ne pas faire rouler les meubles ou des appareils électroménagers, surtout à roulettes, sur le plancher car ils risquent d'endommager le fini. Soulevez et déplacez les meubles ou appareils. Les pattes tubulaires et de larges

coussinets sont recommandés pour les meubles pour réduire les risques d'endommager le plancher.

- Maintenez une température et un niveau d'humidité constant dans la maison tout au long de l'année. L'humidité doit être maintenue entre 40% et 55% tout au long de l'année. Pour contrôler l'humidité, l'utilisation d'un (dés)humidificateur et/ou d'un système de climatisation peut être nécessaire. Il est à noter que plinthes électriques et radiateurs à eau chaude sont des systèmes de chauffage à faible taux d'humidité. Les zones susceptibles à l'humidité doivent avoir un déshumidificateur opérationnel tout au long de l'année.
- Les talons-hauts peuvent endommager le plancher de bois franc. Les chaussures portées à la maison doivent être en bon état et avoir une semelle de type mou. Des dommages causés par les chaussures sont exclus de la garantie sur le plancher.
- Le plancher de bois franc qui est exposé à la lumière (comme la lumière naturelle) ou la lumière du soleil peut changer de couleur. Il est recommandé de déplacer périodiquement les tapis et autres objets légèrement de leur position afin d'éviter le créer d'une démarcation distincte due au changement de couleur. Il est à noter que le changement de couleur n'est pas considéré comme un défaut en vertu de la garantie sur le plancher. Au moment de l'installation, veuillez tenir compte de la variation de couleur lors de la planification du plancher.
- Les dommages et l'usure mineurs peuvent être réparés en utilisant une trousse de réparation et retouche pour bois franc, disponible dans un magasin de quincaillerie. Suivez les instructions fournies avec la trousse. Si vous avez besoin de remplacer des lames de plancher endommagées dans l'avenir, contactez un installateur professionnel qui peut vous fournir ce service.

RENSEIGNEMENTS POUR L'INSTALLATEUR :

- S'il vous plaît transmettre toute l'information et le document d'installation au propriétaire pour sa référence future.
- Nous vous recommandons d'examiner la section SOINS ET ENTRETIEN GÉNÉRAL DU PLANCHER DE BOIS FRANC de ce document avec le propriétaire.

ATTENTION : POUSSIÈRE DE BOIS

Le sciage, ponçage et l'usinage des produits en bois peuvent produire de la poussière de bois. La poussière de bois en suspension dans l'air peut causer des troubles respiratoires, de l'irritation des yeux et de la peau. Le Centre international de recherche sur le cancer (CIRC) a classé la poussière de bois comme un agent cancérigène nasale chez l'homme.

Mesures de précaution : Si les outils électriques sont utilisés, ils devraient être équipés d'un collecteur de poussière. S'il y a un niveau élevé de poussière, utilisez un masque anti-poussière désigné NIOSH. Évitez le contact de la poussière avec les yeux et la peau.

Mesures de premiers soins en cas d'irritation : En cas d'irritation, rincer les yeux ou la peau à l'eau pendant au moins 15 minutes.

CONDITIONS ET GARANTIE LIMITÉE

Veillez lire les instructions d'installation et le programme de garantie avant l'installation. Les instructions d'installation doivent être suivies pour s'assurer que la garantie est valide. Ces documents sont disponibles au www.chidaca.com.

Le programme de garantie limitée s'applique sur les **planchers de bois franc**. Il est offert à l'acheteur original des planchers et couvre l'installation originale du plancher. Il est non transférable. La garantie est limitée aux applications résidentielles seulement; elle ne s'applique pas aux applications commerciales ou industrielles.

Lors de la réception des planchers, veuillez inspecter tous les produits dans chaque carton avant l'installation permanente. Seuls des défauts de fabrication affectant plus de 5% du plancher seront pris en considération par le fournisseur/manufacturier. Les coûts encourus suite à l'installation de lames de bois affichant des défauts apparents ne sont pas couverts par la garantie.

L'INSTALLATION IMPLIQUE L'ACCEPTATION DU PRODUIT

Garantie résidentielle limitée à compter de la date d'achat se définit comme suit :

- Grade Sélect et plus – dix (10) ans
- Grade Millrun – cinq (5) ans
- Grade Naturel – trois (3) ans
- Grade Country – un (1) an

Il n'y a aucune garantie sur les produits vendus en liquidation.

Le fini

Le fini est garanti dans des conditions normales d'utilisation résidentielle et d'entretien approprié. Dans le cas d'usure, la surface affectée doit être clairement visible et elle doit couvrir au moins dix pour cent (10%) de l'aire de la surface. Le cas échéant, il serait à la discrétion du fournisseur de décider de réparer, remplacer ou rembourser les matériaux défectueux seulement.

Cependant, il est à noter qu'une réduction de la brillance n'est pas considérée comme étant de l'usure et n'est pas couverte par la garantie.

La structure

Avant l'installation du plancher, l'installateur doit déterminer que l'environnement de chantier et l'état des surfaces sous-jacentes concernées répondent ou dépassent les normes spécifiées dans les instructions d'installation. La construction et le sous-plancher doivent être propres, structurellement solides, de niveau et secs. La garantie ne couvre pas les coûts encourus causés par l'état inadéquat de l'environnement de chantier ou du sous-plancher.

Le plancher installé dans des conditions environnementales normales ne devrait pas se déformer. Le cas échéant, il serait à la discrétion du fournisseur de décider de réparer, remplacer ou rembourser les matériaux défectueux seulement.

Veillez noter que les espaces mineurs (fentes) entre les lames de plancher, variant d'une saison à une autre dépendant de la température et du taux d'humidité ambiant, font partie des caractéristiques des produits de bois franc et ne sont pas couvertes par la garantie.

Exclusions de garantie

Pour que la garantie soit valide, l'installation et l'entretien du plancher doivent être conformes aux instructions fournies.

La garantie ne couvre pas le travail et les dommages encourus dû aux retards de livraison, à la réception du mauvais produit, à l'installation incorrecte ou aux états inacceptables de chantier.

La garantie ne couvre pas les modifications, réparations et restaurations du plancher.

La garantie est basée sur l'utilisation résidentielle normale et ne couvre pas les dommages causés par la négligence, l'abus, les accidents, les éraflures des meubles, les égratignures, les bosselures, l'érosion, le gravier, le sable, les talons-aiguilles, les animaux domestiques, les insectes, l'entretien inapproprié et l'usure anormale.

La garantie ne couvre pas le gondolement ou la déformation dû au manque d'espace d'expansion laissé autour des objets tels que les murs, les escaliers, les tuyaux, etc.

Tout problème visible uniquement sous un angle ou un éclairage particulier n'est pas considéré comme un défaut.

La garantie ne couvre pas les dommages causés par des conditions environnementales extrêmes telles que l'exposition excessive ou continue à la lumière directe du soleil, à la chaleur extrême, à l'humidité, à la sécheresse ou aux fluctuations rapides entre de telles conditions.

La température ambiante doit être autour de 22°C (16°C à 27°C). Le taux d'humidité ambiant doit se situer autour de 45% (40% à 55%) pendant toute l'année ou cela peut affecter négativement le plancher et annuler la garantie sur le produit. Les dommages causés par des problèmes d'humidité (exemples : gonflements, fissures, problèmes de plomberie) ne sont pas couverts par la garantie.

Le bois est un produit naturel et les stries minérales, les nœuds, les variations de grain et de la couleur font partie des ses caractéristiques. Des changements de couleur dans le bois devraient être prévus en tenant compte de l'âge du plancher et sont considérés souhaitable. De plus, le bois contractera ou augmentera naturellement en raison des changements de température et d'humidité, créant ainsi petites espaces (fentes) entre les lames de plancher. Les variations naturelles ne sont pas couvertes par la garantie.

En cas de réclamation

Le propriétaire/installateur du plancher doit contacter le vendeur ou le magasin où il a acheté le plancher. La réclamation ne peut pas être acheminée directement au fournisseur/manufacturier.

Les obligations/responsabilités/garanties créées par une tierce partie sont exclues du présent programme de garantie et le fournisseur n'en est pas tenu responsable d'aucune façon.

La garantie est offerte à l'acheteur original des planchers et couvre l'installation originale du plancher. Il est non transférable.

La facture originale et la description détaillée/photos/échantillons du problème sont exigées. Une inspection professionnelle peut être nécessaire, et ce, au frais du client.